



Elektrische Baureihen
Electric series
Séries électriques

- MV 5311
- MV 5314
- MV 5321
- MV 5324
- MV 5331
- MV 5334

Pneumatische Baureihen
Pneumatic series
Séries pneumatiques

- PV 6311
- PV 6314
- PV 6321
- PV 6324
- PV 6331
- PV 6334

Ventile für die Drosselung, Mischung und Verteilung flüssiger und gasförmiger Medien

- Nennweite DN 15...150
- Nenndruck PN 16...160
- Durchgangs- und Dreiwegeform
- Ventilgehäuse aus
 EN-GJL-250
 EN-GJS-400-18C-LT
 GP240GH
 GX5CrNiMo19-11-2
 G17CrMo5-5
- Absperrkegel, Parabolkegel, Lochkegel, Kronenkegel, Misch-/ Verteilkegel

Valves for the throttling, mixing and diverting of liquids and gases

- Nominal diameter DN 15...150
- Nominal pressure PN 16...160
- Two-way and three-way design
- Valve body materials
 EN-GJL-250
 EN-GJS-400-18C-LT
 GP240GH
 GX5CrNiMo19-11-2
 G17CrMo5-5
- On-off plug, parabolic plug, perforated plug, V-port plug, Mixing-/ Diverting plug

Vannes pour le contrôle du débit, le mélange et la répartition des fluides liquides et gazeux

- Diamètre nominal DN 15...150
- Pression nominale PN 16...160
- À passage droit ou à trois voies
- Matériaux du corps de la vanne en
 EN-GJL-250
 EN-GJS-400-18C-LT
 GP240GH
 GX5CrNiMo19-11-2
 G17CrMo5-5
- Clapet tout ou rien, clapet parabolique, clapet perforé, Clapet lanterne, Clapet mélangeur/ répartiteur

Technische Daten			Technical data			Caractéristiques techniques					
Baureihen:	Faltenbalg:	Elektrisch:	Pneumatisch:	Series:	Bellows seal:	Electric:	Pneumatic:	Séries:	Soufflet:	Electriques:	Pneumatique
Durchgang	- ohne - mit	MV 5311 MV 5314	PV 6311 PV 6314	Two way	- without - with	MV 5311 MV 5314	PV 6311 PV 6314	Vanne de passage	- sans - avec	MV 5311 MV 5314	PV 6311 PV 6314
Mischventil	- ohne - mit	MV 5321 MV 5324	PV 6321 PV 6324	Three way mixing	- without - with	MV 5321 MV 5324	PV 6321 PV 6324	Vanne de mélangeur	- sans - avec	MV 5321 MV 5324	PV 6321 PV 6324
Verteilventil	- ohne - mit	MV 5331 MV 5334	PV 6331 PV 6334	Tree way diverting	- without - with	MV 5331 MV 5334	PV 6331 PV 6334	Vanne de répartition	- sans - avec	MV 5331 MV 5334	PV 6331 PV 6334
Nennweiten:	DN 15...150		Nominal diameter:		DN 15...150		Diamètre nominal:		DN 15...150		
Nenndrücke:	PN 16...160		Nominal pressure:		PN 16...160		Pression nominale:		PN 16...160		
Gehäusewerkstoffe:	EN-GJL-250 EN-GJS-400-18LT GP-240-GH G17CrMo5-5 GX5CrNiMo19-11-2	(PN 16) (PN 16...25) (PN 16...160) (PN 63...160) (PN 16...40)	Body materials:	EN-GJL-250 EN-GJS-400-18LT GP-240-GH G17CrMo5-5 GX5CrNiMo19-11-2	(PN 16) (PN 16...25) (PN 16...160) (PN 63...160) (PN 16...40)	Matériaux du corps:	EN-GJL-250 EN-GJS-400-18LT GP-240-GH G17CrMo5-5 GX5CrNiMo19-11-2	(PN 16) (PN 16...25) (PN 16...160) (PN 63...160) (PN 16...40)			
Anschlüsse:	Flansche nach EN 1092 mit Dichtleiste nach DIN 2526 Form C (FL) Flansche mit Nut nach EN 1092 (FLN) Anschweißenden nach EN 12627 (ASE)		Connection:	Flange acc.to EN 1092 with facing acc. to DIN 2526 form C (FL) Flanges with groove acc. to EN 1092 (FLN) Butt Weld Ends acc. to EN 12627 (ASE)		Raccords:	bride selon EN 1092 avec portée de joint DIN 2526 forme C (FL) brides avec rainure selon EN 1092 (FLN) embouts à souder selon EN 12627 (ASE)				
(DN 20...50)	Schweißmuffen nach EN 12760 (SM)		(DN 20...50)	Socketed Weld Ends acc. to EN 12760 (SM)		(DN 20...50)	manchons à souder selon EN 12760 (SM)				
(DN 20...50)	Innengewinde nach EN 10226 (IG) (siehe auch Datenblatt 5000-7080)		(DN 20...50)	Threaded Ends acc. to EN 10226 (IG) (see data sheet 5000-7080)		(DN 20...50)	filetage femelle selon EN 10226 (IG) (voir fiche technique 5000-7080)				
Spindelabdichtungen:	PTFE-Kohle Packung (bis 250°C) Reingraphit Packung (bis 530°C) (mediumsabhängig) Faltenbalgabdichtung mit Sicherheitsstopfbuchse (bis 350°C; i. V. mit GP-240-GH bis 400°C) mit DVGW-Zulassung (6 bar, 60°C) (siehe auch Datenblatt 5000-7060)	Spindle packing:	PTFE/graphite (max. 250°C) pure graphite (max. 530°C) (medium dependent) bellows seal with safety packing follower (max. 350°C; combined with GP-240-GH up to 400°C) with DVGW-approval (6 bar, 60°C) (see data sheet 5000-7060)	Etanchéité tige:	PTFE/Graphite (max. 250°C) Graphite pur (max. 530°C) (dépend de la nature du fluide) soufflet d'étanchéité avec garniture presse étoupe de sécurité (max. 350°C; avec GP-240-GH jusqu'à 400°C) avec agrément DVGW (6 bar, 60°C) (voir fiche technique 5000-7060)						
Kegelformen:	Parabolkegel (gleich%/linear) Kronenkegel (gleich%/linear) Lochkegel (gleich%/linear) Absperrkegel (Auf-Zu) Misch-/Verteilkegel für Dreibegeventile (linear) (siehe auch Datenblatt 5000-7050)	Plug types:	parabolic plug (equal % / linear) V-port plug (equal % / linear) Curve: Perforated plug (equal % /linear) On/off plug (none) Mixing-/Diverting plug for three way valves (linear) (See data sheet types 5000-7050)	Type de clapet:	clapet parabolique (égal % /linéaire) clapet lanterne (égal % /linéaire) clapet perforé (égal % /linéaire) clapet tout ou rien (sans) clapet mélangeur / répartiteur pour vannes 3 voies (linéaire) (voir fiche technique 5000-7050)						
Optionale Garnituren:	1- und 2-stufige Quick Change Seat (QCS) Garnitur für Durchgangsventile (DN 15...150, PN 16...100)	Optional trims:	1- and 2-stage Quick Change Seat (QCS) Trim for two-way valves (DN 15...150, PN 16...100)	Garniture optionnelle:	garniture système Quick Change Seat (QCS) à 1 ou 2 étages pour vannes 2 voies (DN 15...150, PN 16...100)						
Garniturwerkstoffe:	Kegel 1.4122 / 1.4308 Spindel + Sitz aus 1.4571 Optional: QCS-Klemmhülse aus CA6NM Kegel aus 1.4571 Parabolkegel aus Vollstelit Parabolkegel 1.4122 stelliteiert oder gehärtet Lochkegel aus 1.4122 gehärtet Sitzpanzerung aus Stellit Kegel und Sitz aus Ferro-Titanit®	Trim Materials:	plug 1.4122 / 1.4308 spindle + seat 1.4571 Optional: QCS retainer CA6NM Plug 1.4571 Parabolic plug full stellit Parabolic plug 1.4122 stelliteed or hardened Perforated plug 1.4122 hardened Seat stelliteed plug and seat of Ferro-Titanium®	Matériaux siège/clapets:	Clapet 1.4122 / 1.4308 tige + siège en 1.4571 en option: QCS douille de serrage en CA6NM clapet en 1.4571 clapet parabolique stellite pur clapet parabolique 1.4122 stelliteé ou durci clapet perforé 1.4122 durci siège revêtu de stellite clapet et siège en ferro-titane®						
Kvs-Werte:	siehe Tabelle 1 - 8		Kvs-values:	see tables 1 - 8		Valeurs Kvs:	voir tableau 1 - 8				
Sitzleckage:	nach DIN EN 1349	Seat leakage:	acc. DIN EN 1349	Etanch. à la fermeture:	selon DIN EN 1349						
Klasse III	metallisch dichtend (<0,1% Kvs) (nur Verteilkegel Tor B)	Class III	metallic tight (<0,1% Kvs) (only diverting plug port B)	classe III	étanchéité métallique (<0,1% Kvs) (uniquement clapet répartiteur porte B)						
Klasse IV	metallisch dichtend (<0,01% Kvs)	Class IV	metallic tight (<0,01% Kvs)	classe IV	étanchéité métallique (<0,01% Kvs)						
Klasse IV-S1	metallisch eingeschliffen (<0,005% Kvs)	Class IV-S1	metallic lapped in (<0,005% Kvs)	classe IV-S1	rodé à étanchéité métallique (<0,005%Kvs)						
Klasse V	metallisch eingeschliffen (<10-% Kvs) (nur mit QCS)	Class V	metallic lapped in (<10-% Kvs) (only with QCS)	classe V	rodé à étanchéité métallique (<10-% Kvs) (uniquement avec QCS)						
Klasse VI	weich dichtend mit PTFE (dichtschießend) (max. +200°C)	Class VI	soft seated with PTFE (tight closing) (max. +200°C)	classe VI	étanchéité souple avec PTFE (fermet. étanche) (max. +200°C)						
Max. Druck/Temp.:	nach DIN EN 1092 (siehe auch Datenblatt 5000-7030)	Max. press/temp.:	acc. to DIN EN 1092 (see data sheet 5000-7030)	Press/temp. max.:	selon DIN EN 1092 (voir fiche technique 5000-7030)						
Zulassungen:	ATEX (PV...) TR TS (MV..., PV...) DGRL (MV..., PV...)	Approvals:	ATEX (PV...) TR TS (MV..., PV...) DGRL (MV..., PV...)	Agréments:	ATEX (PV...) TR TS (MV..., PV...) DGRL (MV..., PV...)						

Technische Daten Stellantrieb		Technical data actuator		Caractéristiques techniques servomoteur	
Siehe separate Technische Datenblätter:		See separate technical data sheets:		Voir fiches techniques distinctes:	
Elektrischer Stellantrieb		Electric Actuator		Servomoteur électrique	
REact 60E	REact60_100E-7010	REact 60E	REact60_100E-7010	REact 60E	REact60_100E-7010
REact 60DC	REact60_100DC-7010	REact 60DC	REact60_100DC-7010	REact 60DC	REact60_100DC-7010
REact 100E	REact60_100E-7010	REact 100E	REact60_100E-7010	REact 100E	REact60_100E-7010
REact 100DC	REact60_100DC-7010	REact 100DC	REact60_100DC-7010	REact 100DC	REact60_100DC-7010
Pneumatischer Stellantrieb		Pneumatic Actuator		Servomoteur pneumatique	
ST 6160	6100-7010	ST 6160	6100-7010	ST 6160	6100-7010

Tabelle / Table/ Tableau 1:

Kvs-Werte/ -Values/ -Valeurs [m³/h]

Parabolkegel/ Parabolic plug/ Clapet parabolique																		
EN	Sitz/ Seat/ Siège [mm]																	
DN	4	4	4	8	8	12	12	15	20	25	32	40	50	65	80	100	125	150
15	0,1	0,25	0,5	1	1,7	2,1	2,7	3,3										
20	0,1	0,25	0,5	1	1,7	2,5	3,7	4,2	6									
25	0,1	0,25	0,5	1	1,7	2,5	4	5,2	7,5	9,2								
32	0,1	0,25	0,5	1	1,7	2,5	4,4	6,3	9,4	11	15							
40	0,1	0,25	0,5	1	1,7	2,5	4,4	6,8	11	15	19	24						
50				1	1,7	2,5	4,4	6,8	12	18	24	30	37					
65						2,5	4,4	6,8	12	19	28	37	47	63				
80								6,8	12	19	31	45	58	79	95			
100									12	19	31	48	70	99	120	148		
125										19	31	48	75	118	150	187	231	
150											31	48	75	127	179	234	292	333
Hub/ Stroke/ Course [mm]	25										30			35			50	60

Tabelle / Table/ Tableau 2:

Kvs-Werte/ -Values/ -Valeurs [m³/h]

Kronenkegel/ V-port plug/ Clapet lanterne											
EN	Sitz/ Seat/ Siège [mm]										
DN	20	25	32	40	50	65	80	100	125	150	
20	6										
25	7,5	9,2									
32	9,4	11	15								
40	11	15	19	24							
50		18	24	30	37						
65		19	28	37	47	63					
80			31	45	58	79	95				
100				48	70	99	120	148			
125					75	118	150	187	231		
150						127	179	234	292	333 ¹	
Hub ² / Stroke ² / Course ² [mm]	15						25	30	35	40	

¹ Hub 40 mm bei Ausführung mit Faltenbalg / stroke 40 mm for valves with bellows seal / course 40 mm pour vanne avec soufflet

² Hübe der gleichprozentigen Ausführung auf Anfrage / Strokes of equal percentage version on request / Course de version à pourcentage égal sur demande

Tabelle / Table / Tableau 3:

Kvs-Werte / -Values / -Valeurs [m³/h]

Lochkegel/ Perforated plug/ Clapet perforé													
EN	Sitz/ Seat/ Siège [mm]												
DN	12	15	20	25	32	40	50	65	80	90	100	125	150
15	1,6	2,6											
20	1,7	2,7	4,6										
25	1,7	2,7	4,8	7,2									
32	1,7	2,7	4,8	7,6	12								
40	1,7	2,7	4,8	7,6	12	19							
50	1,7	2,7	4,8	7,6	12	19	29						
65			4,8	7,6	13	19	30	49					
80				7,6	13	20	30	52	74				
100				7,6	13	20	30	52	78	95	116		
125					12	19	30	52	78*	95	122	181	
150						19	30	52	78*	95	122	190	261
Hub/ Stroke/ Course [mm]	25				30			40	50			60	80

Tabelle / Table / Tableau 4:

Kvs-Werte / -Values / -Valeurs [m³/h]

Absperrkegel/ On-off plug/ Clapet tout ou rien													
EN	Sitz/ Seat/ Siège [mm]												
DN	8	12	15	20	25	32	40	50	65	80	100	125	150
15	1,7	2,7	3,3										
20	1,7	3,7	4,2	6									
25	1,7	4	5,2	7,5	9,2								
32		4,4	6,3	9,4	11	15							
40			6,8	11	15	19	24						
50				12	18	24	30	37					
65					19	28	37	47	63				
80						31	45	58	79	95			
100							48	70	99	120	148		
125								75	118	150	187	231	
150									127	179	234	292	333
Hub/ Stroke/ Course [mm]	15									25	30	35	40

Tabelle / Table / Tableau 5:

Kvs-Werte / -Values / -Valeurs [m³/h]

Mischkegel/ Mixing plug/ Clapet mélangeur			
EN	Hub/ Stroke/ Course [mm]	Sitz/ Seat/ Siège [mm]	Kvs [m³/h]
20	15	32	6
25		32	9,2
32		32	15
40		40	24
50		50	37
65		65	63
80	25	80	95
100	30	100	148
125	35	125	231
150	40	150	333

Tabelle/ Table/ Tableau 6: Kvs-Werte/ -Values/ -Valeurs [m³/h]

Verteilkegel/ Diverting plug/ Clapet répartiteur			
EN	Hub/ Stroke/ Course [mm]	Sitz/ Seat/ Siège [mm]	Kvs [m³/h]
20	15	25	4,2
25		25	7,5
32		25	11
40		32	19
50		40	30
65		50	47
80		65	79
100	25	80	120
125	30	100	187
150	35	125	292

Tabelle/ Table/ Tableau 7: Kvs-Werte/ -Values/ -Valeurs [m³/h]

Parabolkegel zweifachentspannt/ Multi stage parabolic plug/ Clapet parabolique plusieurs étages.			
EN	Sitz/ Seat/ Siège [mm]		
DN	8	12	15
15	0,7	1,5	2,4
	1,2	2,0	
20	0,7	1,8	3,0
	1,2	2,7	
25	0,7	1,8	3,7
	1,2	4	
32	0,7	1,8	4,5
	1,2	4,4	
40	0,7	1,8	5,0
	1,2	4,4	
50	0,7	1,8	5,0
	1,2	4,4	
65	-	1,8	5,0
	-	4,4	
Hub/ Stroke/ Course [mm]	25		

Tabelle/ Table/ Tableau 8: Lochkegel zweifachentspannt/ Multi stage perforated plug/ Clapet perforé plusieurs étages

Lochkegel zweifachentspannt/ Multi stage perforated plug/ Clapet perforé plusieurs étages									
EN	Sitz/ Seat/ Siège [mm]								
DN	20	25	32	40	50	65	80	100	125
40	3,5	5,5	8,5						
50	3,5	5,5	8,5	13,5					
65	3,5	5,5	9,3	13,5	21				
80		5,5	9,3	14,3	21	37			
100		5,5	9,3	14,3	21	37	55		
125			9,3	14,3	21	37	55	86	
150				14,3	21	37	55	86	135
Hub/ Stroke/ Course [mm]	25			30		40	50		60

Tabelle/ Table/ Tableau 9:

Bitte beachten/ Pay attention/ Faites attention s.v.p.

Antrieb/ Actuator/ Actionneur	max. Hub/ max. Stroke/ Course max. [mm]	max. Schließdruck/ max. shut-off pressure/ pression de fermeture max. [bar]														
		Sitz/ Seat/ Siège [mm]														
		4	8	12	15	20	25	32	40	50	65	80	100	125	150	
REact 60	60	160	160	160	160	160	102	62	40	25,5	15,1	9,9	6,4	4,1	2,8	
REact 100	80	-	-	160	160	160	160	111	71	45	27,1	17,9	11,5	7,3	5,1	
ST 6160.A6	40	auf Anfrage/ on Request/ sur demande														
ST 6160.B6	60															

Maßblatt / Dimension sheet / Encombrement

MV 5311 + REact 60 / 100	MV 5314 + REact 60 / 100
<p>DN 15 – 150 PN 16 – 160</p>	<p>DN 15 – 150 PN 16 – 100¹</p>

Mit Stellantrieb/ with actuator/ avec servomoteur REact 60 / 100					MV 5311		MV 5314				Gewicht weight poids [kg] ²
DN	PN	L (FL/ FLN) ⁴	L (ASE) ⁵	L (SM/ IG) ⁶	A1	SL1	(max. 350°C)		(max. 400°C) ³		
							A3	SL3	A6	SL6	
15	16 - 40	130	130	-	685	295	796	410	796	410	14
	63 - 160	210	150	-	767	320	-	-	-	-	22
20	16 - 40	150	130	-	685	295	796	410	796	410	15
	63 - 160	-	-	230	767	320	-	-	-	-	24
25	16 - 40	160	130	-	690	295	813	410	853	450	17
	63 - 160	230	160	210	820	320	-	-	-	-	28
32	16 - 40	180	160	-	695	295	818	410	858	450	19
40	16 - 40	200	180	-	718	295	841	410	881	450	22
	63 - 160	260	210	251	827	320	990	475	-	-	38
50	16 - 40	230	210	-	713	295	836	410	876	450	24
	63 - 160	300	380	286	851	320	1010	475	-	-	44
65	16 - 40	290	290	-	719	295	939	475	939	475	30
	63 - 160	340	420	-	903	340	1065	510	-	-	64
80	16 - 40	310	310	-	748	295	949	475	949	475	41
	63 - 160	380	460	-	928	340	1130	510	-	-	73
100	16 - 40	350	350	-	773	295	969	475	969	475	56
	63 - 160	430	510	-	958	340	1150	510	-	-	112
125	16 - 40	400	400	-	815	295	994	475	994	475	75
	63 - 160	500	600	-	982	340	1177	510	-	-	157
150	16 - 40	480	480	-	865	295/320 ⁷	1024	475	1024	475	96
	63 - 160	550	650	-	1008	340	1200	510	-	-	219

¹ PN 40 nur mit Kegeln bis Hub 25 mm / PN 40 with plugs up to 25 mm stroke only / PN 40 uniquement avec cônes jusqu'à 25 mm de course

² Gewichtsangaben sind Richtwerte, je nach Ausführung ergeben sich Unterschiede/
The weights are approximate values. Depending on version differences are possible/
Les valeurs de poids sont à titre indicatif. En fonction de la conception il peut en résulter des différences

³ DN 25-50 der 400°C Baureihe um 40 mm höher als bei der 350°C Baureihe/ DN 25-50 of the 400°C series is 40 mm higher than the 350°C series/
DN 25-50 de la série 400°C sont de 40 mm plus élevés que pour la série 350°C

⁴ FL Flanschverbindung/ Flange connection/ Raccord à bride

⁴ FLN Flanschverbindung mit Nut/ Flange connection with groove/ Raccord à bride avec rainure

⁵ ASE Anschweißenden/ Butt Weld Ends/ Embouts à souder

⁶ SM Schweißmuffen (bis PN 100)/ Socked Weld Ends (up to PN 100)/ Manchons à souder (Jusqu'à PN 100)

⁶ IG Innengewinde (bis PN 100)/ Threaded Ends (up to PN 100)/ Filetage femelle (Jusqu'à PN 100)

⁷ SL=320 mm nur bei Hub / only for stroke / seulement à course 80 mm

Maßblatt / Dimension sheet / Encombrement

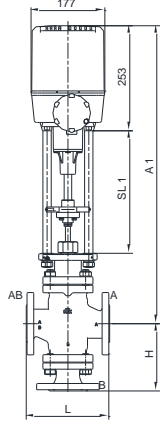
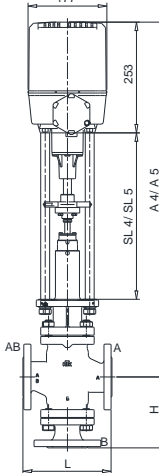
MV 5321 / 31 + REact 60 / 100	MV 5324 / 34 + REact 60 / 100
	
<p>DN 20 – 150 PN 16 – 160⁴</p>	<p>DN 20 – 150 PN 16 – 100¹</p>

Mit Stellantrieb/ with actuator/ avec servomoteur REact 60 / 100				MV 5321 MV 5331		MV 5324 MV 5334				Gewicht weight poids [kg] ²
DN	PN	L (FL) ³	H	A1	SL1	(max. 350°C)		(max. 400°C)		
						A4	SL4	A5	SL5	
20	16 – 40	150	110	685	295	766	380	861	460	17
25	16 – 40	160	140	690	295	783	380	878	460	21
	63 – 160	230	140	820	320	-	-	-	-	37
32	16 – 40	180	140	695	295	788	380	882	460	24
40	16 – 40	200	162	718	295	811	380	903	460	27
	63 – 160	260	240	827	320	-	-	-	-	53
50	16 – 40	230	162	713	295	806	380	899	460	32
	63 – 100 ⁴	300	260	851	320	-	-	-	-	61
65	16 – 40	290	165	719	295	812	380	905	460	42
	63 – 100 ⁴	340	265	903	340	-	-	-	-	75
80	16 – 40	310	215	748	295	822	380	921	460	61
	63 – 100 ⁴	380	305	928	340	-	-	-	-	107
100	16 – 40	350	240	773	295	852	410	884	570	73
	63 – 100 ⁴	430	345	958	340	-	-	-	-	149
125	16 – 40	400	260	815	295	954	435	1011	570	101
	63 – 100 ⁴	500	375	982	340	-	-	-	-	219
150	16 – 40	480	286	865	295	982	435	1042	570	138
	63 – 100 ⁴	550	405	1008	340	-	-	-	-	302

¹ PN 40 nur mit Kegeln bis Hub 25 mm / PN 40 with plugs up to 25 mm stroke only / PN 40 uniquement avec cônes jusqu'à 25 mm de course

² Gewichtsangaben sind Richtwerte, je nach Ausführung ergeben sich Unterschiede/
 The weights are approximate values. Depending on version differences are possible/
 Les valeurs de poids sont à titre indicatif. En fonction de la conception il peut en résulter des différences

³ FL Flanschverbindung/ Flange connection/ Raccord à bride

⁴ Dreiwege-Ventile ab DN 50 nur bis PN 100 möglich/ 3-way valves from DN 50 up to PN 100 only/
 Vannes 3-voies de DN 50 uniquement possible jusqu'à PN 100

Maßblatt / Dimension sheet / Encombrement

PV 6311 + ST 6160.A6		PV 6314 + ST 6160.A6	
mit Säulen/ with pillars/ avec piliers	mit Joch/ with yoke/ avec joug	mit Säulen/ with pillars/ avec piliers	
DN 15 – 150 PN 16 – 160	DN 15 – 150 PN 16 – 160	DN 15 – 150 PN 16 – 100 ¹	

Mit Stellantrieb/ with actuator/ avec servomoteur ST 6160.A6 ²					PV 6311 ³		PV 6314				Gewicht weight poids [kg] ⁴
DN	PN	L (FL/ FLN) ⁶	L (ASE) ⁷	L (SM/ IG) ⁸	A1	SL1	(max. 350°C)		(max. 400°C) ⁵		
							A3	SL3	A6	SL6	
15	16 – 40	130	130	-	513	211	639	335	639	335	16
	63 – 160	210	150	-	616	255	-	-	-	-	25
20	16 – 40	150	130	-	513	211	639	335	639	335	17
	63 – 160	-	-	230	767	320	-	-	-	-	24
25	16 – 40	160	130	-	518	211	652	335	682	365	18
	63 – 160	230	160	210	649	255	-	-	-	-	32
32	16 – 40	180	160	-	523	211	658	335	688	365	20
40	16 – 40	200	180	-	546	211	679	335	709	365	23
	63 – 160	260	210	251	676	255	816	400	-	-	40
50	16 – 40	230	210	-	541	211	675	335	705	365	25
	63 – 160	300	380	286	700	255	836	400	-	-	59
65	16 – 40	290	290	-	547	211	768	390	768	390	31
	63 – 160	340	420	-	728	255	886	430	-	-	72
80	16 – 40	310	310	-	576	211	777	390	777	390	39
	63 – 160	380	460	-	754	255	953	430	-	-	91
100	16 – 40	350	350	-	601	211	797	390	797	390	50
	63 – 160	430	510	-	786	255	970	430	-	-	119
125	16 – 40	400	400	-	645	211	822	390	822	390	68
	63 – 160	500	600	-	811	255	998	430	-	-	176
150	16 – 40	480	480	-	693	211	852	390	852	390	92
	63 – 160	550	650	-	826	255	1020	430	-	-	254

¹ PN 40 nur mit Kegeln bis Hub 25 mm / PN 40 with plugs up to 25 mm stroke only / PN 40 uniquement avec cônes jusqu'à 25 mm de course

² Pneumatische Antriebe werden standardmäßig ohne Handrad ausgeliefert/ As a standard, pneumatic actuators are delivered without handwheel/
Les actionneurs pneumatiques sont livrés en standard sans volant.

³ Die Bauhöhen der Ventile mit Ausrüstung Joch sind identisch zu den Bauhöhen mit Ausrüstung Säulen, Faltenbalgventile ausgeschlossen/
The height valves with yoke is identical to valves with pillars, except valves with bellow seal/
La hauteur des vannes avec exécution à joug est identique à la hauteur des vannes avec exécution avec piliers, sauf vannes avec soufflet étanche

⁴ Gewichtsangaben sind Richtwerte, je nach Ausführung ergeben sich Unterschiede/
The weights are approximate values. Depending on version differences are possible/
Les valeurs de poids sont à titre indicatif. En fonction de la conception il peut en résulter des différences

⁵ DN 25-50 der 400°C Baureihe um 30 mm höher als bei der 350°C Baureihe/ DN 25-50 of the 400°C series is 30 mm higher than the 350°C series/
DN 25-50 de la série 400°C sont de 40 mm plus élevés que pour la série 350°C

⁶ FL Flanschverbindung/ Flange connection/ Raccord à bride
FLN Flanschverbindung mit Nut/ Flange connection with groove/ Raccord à bride avec rainure

⁷ ASE Anschweißenden/ Butt Weld Ends/ Embouts à souder

⁸ SM Schweißmuffen (bis PN 100)/ Socked Weld Ends (up to PN 100)/ Manchons à souder (Jusqu'à PN 100)
IG Innengewinde (bis PN 100)/ Threaded Ends (up to PN 100)/ Filetage femelle (Jusqu'à PN 100)

Maßblatt / Dimension sheet / Encombrement

PV 6321 / 31 + ST 6160.A6		PV 6324 / 34 + ST 6160.A6	
mit Säulen/ with pillars/ avec piliers	mit Joch/ with yoke/ avec joug	mit Säulen/ with pillars/ avec piliers	
DN 20 – 150 PN 16 – 160 ¹	DN 20 – 150 PN 16 – 160	DN 20 – 150 PN 16 – 100 ²	

Mit Stellantrieb/ with actuator/ avec servomoteur ST 6160.A6 ³				PV 6321 ⁴ PV 6331 ⁴		PV 6324 PV 6334				Gewicht weight poids [kg] ⁵
DN	PN	L (FL) ⁶	H	A1	SL1	(max. 350°C)		(max. 400°C)		
						A4	SL4	A5	SL5	
20	16 – 40	150	110	513	211	620	320	690	390	21
25	16 – 40	160	140	518	211	637	320	707	390	22
	63 – 160	230	213	649	255	-	-	-	-	36
32	16 – 40	180	140	523	211	642	320	712	390	23
40	16 – 40	200	162	546	211	664	320	734	390	28
	63 – 160	260	240	676	255	-	-	-	-	51
50	16 – 40	230	162	541	211	660	320	730	390	31
	63 – 100 ¹	300	260	700	255	-	-	-	-	62
65	16 – 40	290	165	547	211	665	320	735	390	39
	63 – 100 ¹	340	265	728	255	-	-	-	-	81
80	16 – 40	310	215	576	211	680	320	750	390	55
	63 – 100 ¹	380	305	754	255	-	-	-	-	97
100	16 – 40	350	240	601	211	704	330	784	410	73
	63 – 100 ¹	430	345	786	255	-	-	-	-	135
125	16 – 40	400	260	645	211	796	365	841	410	100
	63 – 100 ¹	500	375	811	255	-	-	-	-	192
150	16 – 40	480	286	693	211	826	365	871	410	133
	63 – 100 ¹	550	405	826	255	-	-	-	-	252

¹ Dreiweg-Ventile ab DN 50 nur bis PN 100 möglich/ 3-way valves from DN 50 up to PN 100 only/
vannes 3-voies de DN 50 uniquement possible jusqu'à PN 100

² PN 40 nur mit Kegeln bis Hub 25 mm / PN 40 with plugs up to 25 mm stroke only / PN 40 uniquement avec cônes jusqu'à 25 mm de course

³ Pneumatische Antriebe werden standardmäßig ohne Handrad ausgeliefert/ As a standard, pneumatic actuators are delivered without handwheel/
Les actionneurs pneumatiques sont livrés en standard sans volant.

⁴ Die Bauhöhen der Ventile mit Ausrüstung Joch sind identisch zu den Bauhöhen mit Ausrüstung Säulen, Faltenbalgventile ausgeschlossen/
The height valves with yoke is identical to valves with pillars, except valves with bellow seal/
La hauteur des vannes avec exécution à joug est identique à la hauteur des vannes avec exécution avec piliers, sauf vannes avec soufflet étanche

⁵ Gewichtsangaben sind Richtwerte, je nach Ausführung ergeben sich Unterschiede/
The weights are approximate values. Depending on version differences are possible/
Les valeurs de poids sont à titre indicatif. En fonction de la conception il peut en résulter des différences

⁶ FL Flanschverbindung/ Flange connection/ Raccord à bride

Maßblatt / Dimension sheet / Encombrement

PV 6311 + ST 6160.C6		PV 6314 + ST 6160.C6	
mit Säulen/ with pillars/ avec piliers		mit Joch/ with yoke/ avec joug	
<p>DN 15 – 150 PN 16 – 160</p>		<p>DN 15 – 150 PN 16 – 160</p>	
PV 6311 + ST 6160.C6		PV 6314 + ST 6160.C6	
mit Säulen/ with pillars/ avec piliers		mit Säulen/ with pillars/ avec piliers	
<p>DN 15 – 150 PN 16 – 100¹</p>		<p>DN 15 – 150 PN 16 – 100¹</p>	

Mit Stellantrieb/ with actuator/ avec servomoteur ST 6160.C6 ²					PV 6311 ³		PV 6314				Gewicht weight poids [kg] ⁴
DN	PN	L (FL/ FLN) ⁶	L (ASE) ⁷	L (SM/ IG) ⁸	A1	SL1	(max. 350°C)		(max. 400°C) ⁵		
							A3	SL3	A6	SL6	
15	16 – 40	130	130	-	554	231	682	360	639	335	19
	63 – 160	210	150	-	655	274	-	-	-	-	27
20	16 – 40	150	130	-	554	231	682	360	639	335	20
	63 – 160	-	-	230	767	320	-	-	-	-	24
25	16 – 40	160	130	-	559	231	697	360	682	365	21
	63 – 160	230	160	210	688	274	-	-	-	-	34
32	16 – 40	180	160	-	564	231	702	360	688	365	23
	63 – 160	260	210	251	715	274	861	425	-	-	42
40	16 – 40	200	180	-	587	231	722	360	709	365	26
	63 – 160	260	210	251	715	274	861	425	-	-	42
50	16 – 40	230	210	-	582	231	718	360	705	365	28
	63 – 160	300	380	286	739	274	881	425	-	-	61
65	16 – 40	290	290	-	588	231	811	414	768	390	34
	63 – 160	340	420	-	767	274	931	455	-	-	74
80	16 – 40	310	310	-	617	231	821	414	777	390	42
	63 – 160	380	460	-	733	274	998	455	-	-	93
100	16 – 40	350	350	-	642	231	841	414	797	390	53
	63 – 160	430	510	-	825	274	1016	455	-	-	121
125	16 – 40	400	400	-	684	231	866	414	822	390	71
	63 – 160	500	600	-	850	274	1043	455	-	-	178
150	16 – 40	480	480	-	739	231	897	414	852	390	95
	63 – 160	550	650	-	865	274	1065	455	-	-	256

¹ PN 40 nur mit Kegeln bis Hub 25 mm / PN 40 with plugs up to 25 mm stroke only / PN 40 uniquement avec cônes jusqu'à 25 mm de course

² Pneumatische Antriebe werden standardmäßig ohne Handrad ausgeliefert/ As a standard, pneumatic actuators are delivered without handwheel/
Les actionneurs pneumatiques sont livrés en standard sans volant.

³ Die Bauhöhen der Ventile mit Ausrüstung Joch, sind identisch zu den Bauhöhen mit Ausrüstung Säulen, Faltenbalgventile ausgeschlossen/
The height valves with yoke is identical to valves with pillars, except valves with bellow seal/
La hauteur des vannes avec exécution à joug est identique à la hauteur des vannes avec exécution avec piliers, sauf vannes avec soufflet étanche

⁴ Gewichtsangaben sind Richtwerte, je nach Ausführung ergeben sich Unterschiede/
The weights are approximate values. Depending on version differences are possible/
Les valeurs de poids sont à titre indicatif. En fonction de la conception il peut en résulter des différences

⁵ DN 25-50 der 400°C Baureihe um 30 mm höher als bei der 350°C Baureihe/ DN 25-50 of the 400°C series is 30 mm higher than the 350°C series/
DN 25-50 de la série 400°C sont de 30 mm plus élevés que pour la série 350°C

⁶ FL Flanschverbindung/ Flange connection/ Raccord à bride
FLN Flanschverbindung mit Nut/ Flange connection with groove/ Raccord à bride avec rainure

⁷ ASE Anschweißenden/ Butt Weld Ends/ Embouts à souder

⁸ SM Schweißmuffen (bis PN 100)/ Socked Weld Ends (up to PN 100)/ Manchons à souder (Jusqu'à PN 100)
IG Innengewinde (bis PN 100)/ Threaded Ends (up to PN 100)/ Filetage femelle (Jusqu'à PN 100)

Maßblatt / Dimension sheet / Encombrement

PV 6321 / 31 + ST 6160.C6		PV 6324 / 34 + ST 6160.C6	
mit Säulen/ with pillars/ avec piliers		mit Joch/ with yoke/ avec joug	
DN 20 – 150 PN 16 – 160 ¹		DN 20 – 150 PN 16 – 160	
		mit Säulen/ with pillars/ avec piliers	
		DN 20 – 150 PN 16 – 100 ²	

Mit Stellantrieb/ with actuator/ avec servomoteur ST 6160.C6 ³				PV 6321 ⁴ PV 6331 ⁴		PV 6324 PV 6334				Gewicht weight poids [kg] ⁵
DN	PN	L (FL) ⁶	H	A1	SL1	(max. 350°C)		(max. 400°C)		
						A4	SL4	A5	SL5	
20	16 – 40	150	110	554	231	656	335	731	410	24
25	16 – 40	160	140	559	231	673	335	748	410	25
	63 – 160	230	213	688	274	-	-	-	-	38
32	16 – 40	180	140	564	231	677	335	752	410	26
40	16 – 40	200	162	587	231	698	335	773	410	31
	63 – 160	260	240	715	274	-	-	-	-	53
50	16 – 40	230	162	582	231	694	335	769	410	34
	63 – 100 ¹	300	260	739	274	-	-	-	-	64
65	16 – 40	290	165	588	231	700	335	775	410	40
	63 – 100 ¹	340	265	767	274	-	-	-	-	83
80	16 – 40	310	215	617	231	716	335	791	410	58
	63 – 100 ¹	380	305	733	274	-	-	-	-	99
100	16 – 40	350	240	642	231	739	345	829	435	76
	63 – 100 ¹	430	345	825	274	-	-	-	-	137
125	16 – 40	400	260	684	231	831	380	886	435	103
	63 – 100 ¹	500	375	850	274	-	-	-	-	194
150	16 – 40	480	286	739	231	862	380	917	435	136
	63 – 100 ¹	550	405	865	274	-	-	-	-	254

¹ Dreiweg-Ventile ab DN 50 nur bis PN 100 möglich/ 3-way valves from DN 50 up to PN 100 only/
Vannes 3-voies de DN 50 uniquement possible jusqu'à PN 100

² PN 40 nur mit Kegeln bis Hub 25 mm / PN 40 with plugs up to 25 mm stroke only / PN 40 uniquement avec cônes jusqu'à 25 mm de course

³ Pneumatische Antriebe werden standardmäßig ohne Handrad ausgeliefert/ As a standard, pneumatic actuators are delivered without handwheel/
Les actionneurs pneumatiques sont livrés en standard sans volant.

⁴ Die Bauhöhen der Ventile mit Ausrüstung Joch, sind identisch zu den Bauhöhen mit Ausrüstung Säulen, Faltenbalgventile ausgeschlossen/
The height valves with yoke is identical to valves with pillars, except valves with bellow seal/
La hauteur des vannes avec exécution à joug est identique à la hauteur des vannes avec exécution avec piliers, sauf vannes avec soufflet étanche

⁵ Gewichtsangaben sind Richtwerte, je nach Ausführung ergeben sich Unterschiede/
The weights are approximate values. Depending on version differences are possible/
Les valeurs de poids sont à titre indicatif. En fonction de la conception il peut en résulter des différences

⁶ FL Flanschverbindung/ Flange connection/ Raccord à bride

Ersatzteilliste / Spare parts list / Liste pièces détachées

Item	Material/ material/ matériau	Teile-Nr./ part no./ numéro de pièce	GER	EN	FR
101	EN-GJL-250 EN-GJS-400-18C-LT GP240GH GX5CrNiMo19-11-2 G17CrMo5-5	BVG...	Gehäuse	body	corps
102	1.4571	FSIR...	Sitzring	seat ring	siège
103	CA6NM (1.4313)	FHSK...	Klemmhülse	retainer	douille de serrage
201	EN-GJL-250 EN-GJS-400-18C-LT GP240GH GX5CrNiMo19-11-2 G17CrMo5-5	BVD...	Deckel	bonnet	couvercle
300		BVK....	Kegelgruppe	plug assembly	assemblage de clapet
301	1.4122		Kegelkopf	plug head	clapet
302	1.4571		Kegelspindel	plug spindle	tige
303	1.4571		Faltenbalg	metal bellows	soufflet
304	PTFE mit 25% Glasfaser		Führungsring	guide ring	anneau de guidage
400		CVSHHNAE	Spindelabdichtung PTFE- Kohle	spindle packing PTFE-graphite	gamiture presse étoupe PTFE-graphite
401	CuZn39Pb3		Überwurfmutter	cap nut	écrou à chapeau
402	CuSn7Zn4Pb7-C		Führungsbuchse	guide bush	douille de guidage
403	CuSn7Zn4Pb7-C		Führungsring	guide ring	anneau de guidage
405	NBR 90		Abstreifring	scraper ring	anneau racleur
406	PTFE/Graphite		Dachmanschetten	chevron rings	manchettes
407	1.4301		Scheibe	washer	rondelle
408	1.4310		Druckfeder	spring	ressort
409	NBR		O-Ring	o-ring	joint torique
420		CVSHONAE	Spindelabdichtung PTFE- Kohle	spindle packing PTFE- graphite	gamiture presse étoupe PTFE- graphite
421	CuSn7Zn4Pb7-C		Führungsbuchse	guide bush	douille de guidage
422	1.4301		Sechskantschraube	hex bolt	vis à tête hexagonale
423	NBR 90		Abstreifring	scraper ring	anneau racleur
424	PTFE/Graphite		Dachmanschetten	chevron rings	manchettes
425	EPDM		O-Ring	o-ring	joint torique
427	1.4301		Scheibe	washer	rondelle
429	1.4310		Druckfeder	spring	ressort
430	CuSn7Zn4Pb7-C		Buchse	bush	douille
431	CuSn12-C		Buchse	bush	douille
440		CVSHHLOE	Spindelabdichtung Faltenbalg (350°C)	bellows seal with spindle packing (350°C)	Soufflet étanche avec presse étoupe de sécurité (350°C)
441	1.4104		Überwurfmutter	cap nut	écrou à chapeau
442	1.4301		Scheibe	washer	rondelle
443	1.4301		Sechskantschraube	hex bolt	vis à tête hexagonale
444	Graphite		Flachdichtring	gasket	joint plat
445	PTFE		Abstreifring	scraper ring	anneau racleur
446	PTFE		Dachmanschetten	chevron rings	manchettes
447	1.4301		Scheibe	washer	rondelle
448	1.4310		Tellerfederpaket	spring washer set	rondelles-ressort
449	45H verz.		Gewindestift	grub screw	goujon fileté
450	KLINGERSIL® C-4400 L		Dichtring	seal ring	joint
451	1.4301		Sechskantschraube	hex bolt	vis à tête hexagonale
460		CVSHHRBE	Spindelabdichtung PTFE- Kohle	spindle packing PTFE-graphite	gamiture presse étoupe PTFE-graphite
461	CuZn39Pb3		Überwurfmutter	cap nut	écrou à chapeau
462	CuSn7Zn4Pb7-C		Führungsbuchse	guide bush	douille de guidage
463	CuSn7Zn4Pb7-C		Führungsring	guide ring	anneau de guidage
464	NBR 90		Abstreifring	scraper ring	anneau racleur
465	PTFE/Graphite		Dachmanschetten	chevron rings	manchettes
466	1.4301		Scheibe	washer	rondelle
467	1.4310		Druckfeder	spring	ressort
468	NBR		O-Ring	o-ring	joint torique

Klammer beinhaltet äquivalenten DIN Werkstoff/ Bracket contains equivalent DIN material/ Les données entre parenthèses décrivent un matériau selon DIN comparable

Ersatzteilliste / Spare parts list / Liste pièces détachées

Item	Material/ material/ matériau	Teile-Nr./ part no./ numéro de pièce	GER	EN	FR
470		CVS...	Spindelabdichtung Faltenbalg (400°C)	Bellows seal with spindle packing (400°C)	Soufflet étanche avec presse étoupe de sécurité (400°C)
471	1.4104		Überwurfmutter	cap nut	écrou à chapeau
472	1.4571		Buchse	bush	douille
473	Graphite		Presspackung	packing	gamiture
474	EN-GJS-400-18C-LT		Buchse	bush	douille
475	1.4104		Überwurfmutter	cap nut	écrou à chapeau
476	Graphite		Flachdichtring	gasket	joint plat
477	45H verz.		Gewindestift	grub screw	goujon fileté
478	KLINGERSIL® C-4400 L		Dichtring	seal ring	joint
479	1.4301		Sechskantschraube	hex bolt	vis à tête hexagonale
480		CVS...	Spindelabdichtung Faltenbalg (PN 63 – 100)	Bellows seal with spindle packing (PN 63 – 100)	Soufflet étanche avec presse étoupe de sécurité (PN 63 – 100)
481	1.4571		Flansch	flange	bride
482	1.4571		Stopfbuchse	packing follower	gamiture d'étanchéité
483	PTFE		Führungsring	guide ring	anneau de guidage
484	1.4310		Tellerfederpaket	spring washer set	rondelles-ressort
485	PTFE		Dachmanschetten	chevron rings	manchettes
486	1.4310		Scheibe	washer	rondelle
487	Graphite		Flachdichtring	gasket	joint plat
488	1.4301		Federring	spring ring	anneau élastique
489	1.4301		Sechskantmutter	nut	écrou six pans
490	1.4301		Federring	spring ring	anneau élastique
491	1.4301		Sechskantmutter	nut	écrou six pans
501	C35E 1.4301	D00...	Sechskantmutter	nut	écrou six pans
502	C35E 1.4301	D00...	Stiftschraube	stud	tige fileté
503	Graphite	FDIF...	Deckel-Dichtung	bonnet gasket	Joint de couvercle
504	Graphite	FDIF...	Klemmhülsen-Dichtung	retainer gasket	Joint de douille de serrage
505	Graphite	FDIF...	Sitzring-Dichtung	seat gasket	Joint de siège
601	EN-GJL-250 EN-GJS-400-18C-LT GP240GH GX5CrNiMo19-11-2 G17CrMo5-5	BVB...	B-Flansch	B-flange	Bride B
800		CVSHHNA	Spindelabdichtung Grafit	spindle packing graphite	gamiture presse étoupe graphite
801	1.4301		Distanzrohr	spacer	tube d'écartement
802	CuSn7Zn4Pb7-C		Führungsbuchse	guide bush	douille de guidage
803	Graphite		Presspackung	packing	gamiture
804	CuSn7Zn4Pb7-C		Stopfbuchse	packing follower	gamiture d'étanchéité
805	CuZn39Pb3		Überwurfmutter	cap nut	écrou à chapeau
820		CVSHONAA	Stopfbuchsabdichtung Grafit	spindle packing graphite	gamiture presse étoupe graphite
821	CuSn7Zn4Pb7-C		Führungsbuchse	guide bush	douille de guidage
822	Graphite		Presspackung	packing	gamiture
825	1.4571		Stopfbuchse	packing follower	gamiture d'étanchéité
826	1.4301		Stiftschraube	stud	vis fileté
827	1.4301		Sechskantmutter	nut	écrou six pans
860		CVSHHRBA	Spindelabdichtung Grafit	spindle packing graphite	gamiture presse étoupe graphite
861	1.4301		Führungsbuchse	guide bush	douille de guidage
862	Graphite		Presspackung	packing	gamiture
863	CuSn7Zn4Pb7-C		Stopfbuchse	packing follower	gamiture d'étanchéité
864	CuSn7Zn4Pb7-C		Überwurfmutter	cap nut	écrou à chapeau

Klammer beinhaltet äquivalenten DIN Werkstoff/ Bracket contains equivalent DIN material/ Les données entre parenthèses décrivent un matériau selon DIN comparable

Ersatzteilliste / spare parts list / liste pièces détachées

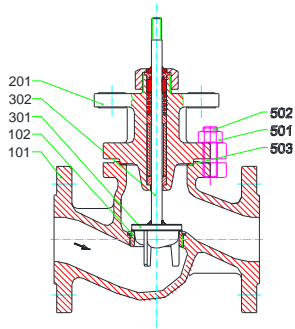

MV 5311, PV 6311
 DN 15 – 65, PN 16 – 40

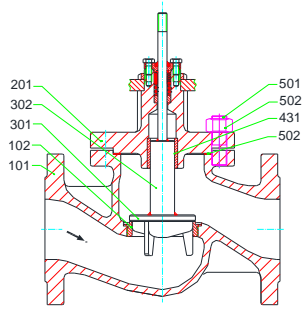

MV 5311, PV 6311
 DN 80 – 150, PN 16 – 40

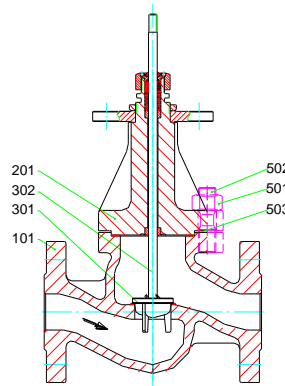

MV 5311, PV 6311
 DN 15 – 50, PN 63 – 160

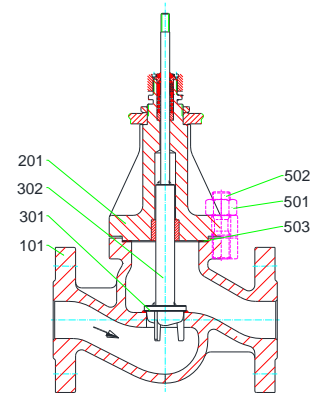

MV 5311, PV 6311
 DN 65 – 150, PN 63 – 160

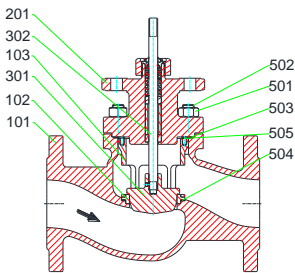

MV 5311, PV 6311
 mit/ with/ avec QCS
 DN 15 – 65, PN 16 – 40

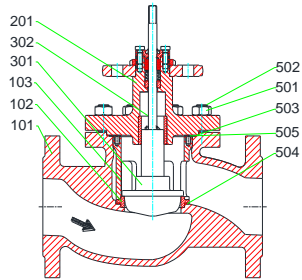

MV 5311, PV 6311
 mit/ with/ avec QCS
 DN 80 – 150, PN 16 – 40

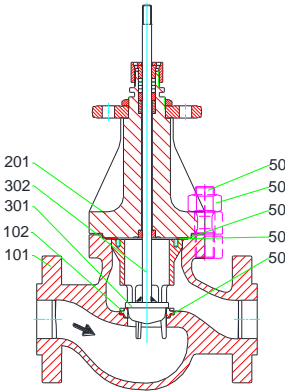

MV 5311, PV 6311
 mit/ with/ avec QCS
 DN 15 – 50, PN 63 – 100

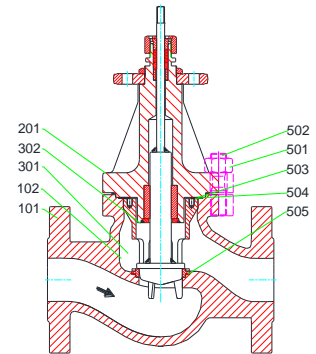

MV 5311, PV 6311
 mit/ with/ avec QCS
 DN 65 – 150, PN 63 – 100

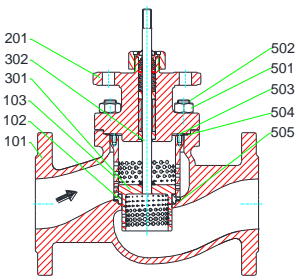

MV 5311, PV 6311
 mit/ with/ avec QCS 2-stage
 DN 15 – 65, PN 16 – 40

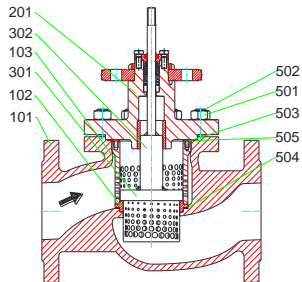

MV 5311, PV 6311
 mit/ with/ avec QCS 2-stage
 DN 80 – 150, PN 16 – 40

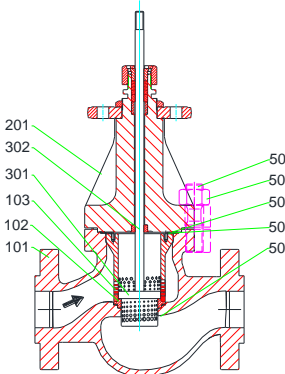

MV 5311, PV 6311
 mit/ with/ avec QCS 2-stage
 DN 15 – 50, PN 63 – 100

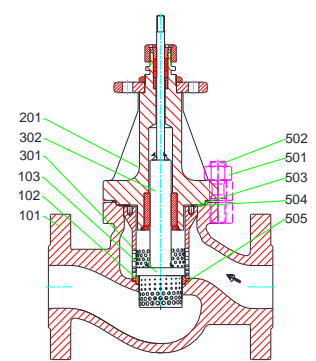

MV 5311, PV 6311
 mit/ with/ avec QCS 2-stage
 DN 65 – 80, PN 63 – 100

Technische Änderung vorbehalten / Subject to technical alteration / Sous réserve de modifications techniques

Ersatzteilliste / spare parts list / liste pièces détachées

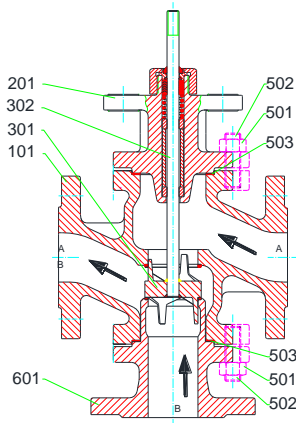

MV 5321, PV 6321
 DN 20 – 80, PN 16 – 40

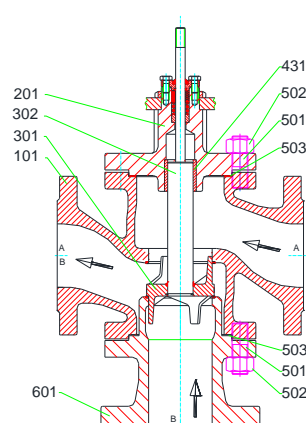

MV 5321, PV 6321
 DN 100 – 150, PN 16 – 40

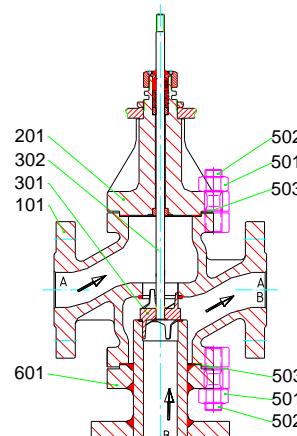

MV 5321, PV 6321
 DN 25 – 50, PN 63 – 100

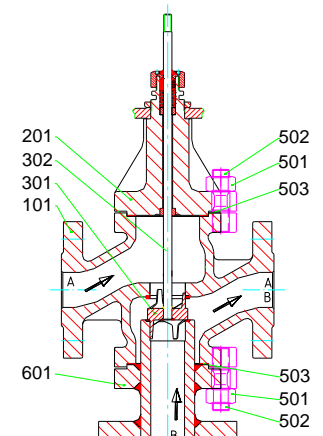

MV 5321, PV 6321
 DN 65 – 150, PN 63 – 100

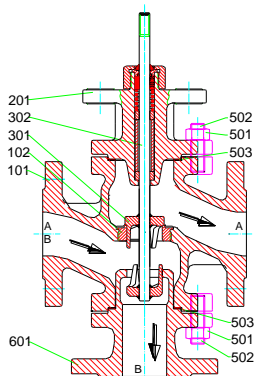

MV 5331, PV 6331
 DN 20 – 80, PN 16 – 40

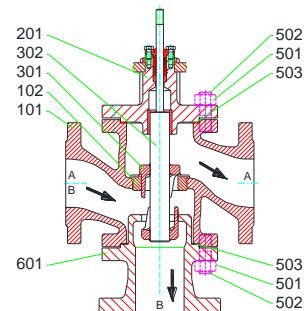

MV 5331, PV 6331
 DN 100 – 150, PN 16 – 40

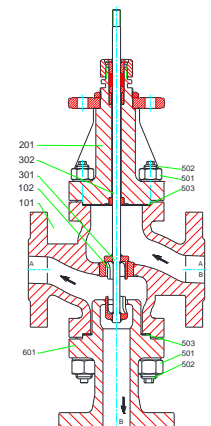

MV 5331, PV 6331
 DN 25 – 50, PN 63 – 100

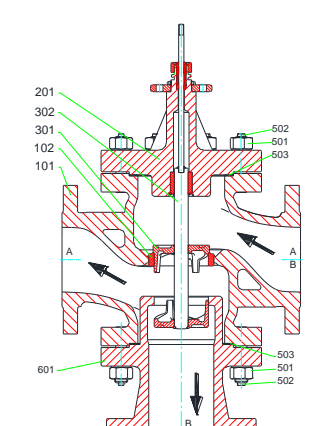

MV 5331, PV 6331
 DN 65 – 150, PN 63 – 100

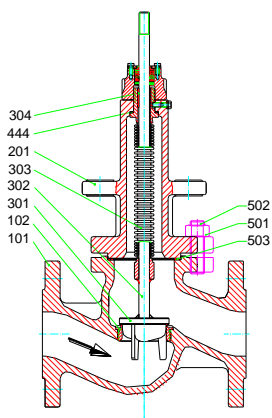

MV 5314, PV 6314
 DN 15 – 150, PN 16 – 25

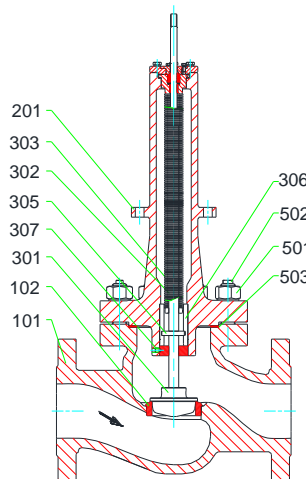

MV 5314, PV 6314
 DN 15 – 150, PN 63 – 100

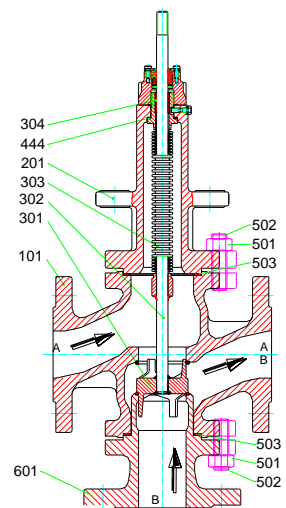

MV 5324, PV 6324
 DN 20 – 150, PN 16 – 25

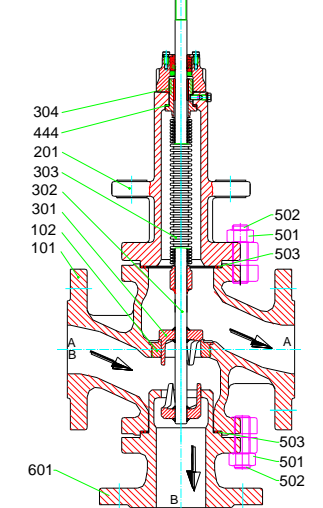

MV 5334, PV 6334
 DN 20 – 150, PN 16 – 25

Technische Änderung vorbehalten / Subject to technical alteration / Sous réserve de modifications techniques

Ersatzteilliste / spare parts list / liste pièces détachées

Spindelpackung PTFE-Kohle / Spindle packing PTFE-graphite / Etanchéité tige PTFE-Graphite

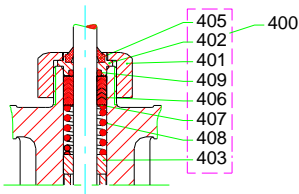

DN 15 – 65, PN 16 – 40

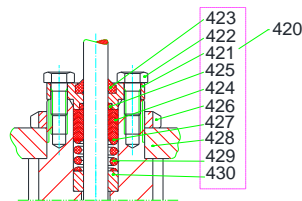

DN 80 – 150, PN 16 – 40

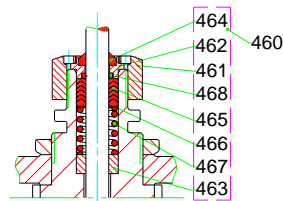

DN 15 – 150, PN 63 – 160

Reingraphit Packung / Pure graphite packing / Etanchéité tige graphite pur

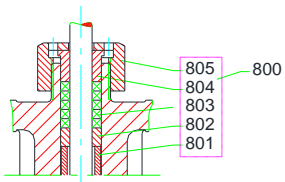

DN 15 – 65, PN 16 – 40

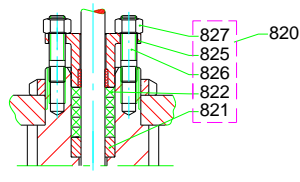

DN 80 – 150, PN 16 – 40

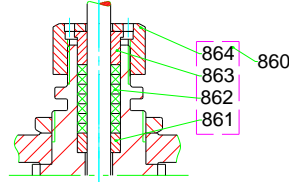

DN 15 – 150, PN 63 – 160

Sicherheitsstopfbuchse PTFE/
 Safety stuffing box PTFE/
 Garniture presse étoupe de sécurité PTFE
 (max. 350°C)

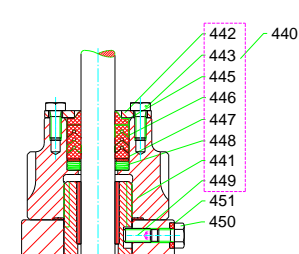

DN 15 – 150, PN 16 – 25

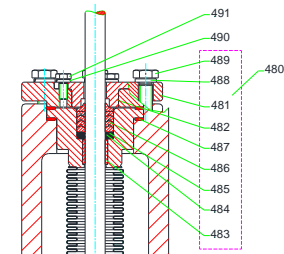

DN 40 – 150, PN 63 – 100

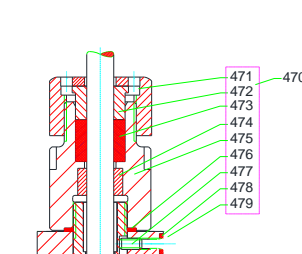

DN 15 – 150, PN 16 – 25

Technische Änderung vorbehalten / Subject to technical alteration / Sous réserve de modifications techniques